



UŽIVATELSKÁ PŘÍRUČKA

Výhradní dovozce do ČR: 

Adresa: Náměstí 13 CZ-267 53 Žebrák

The Czech Republic

Tel. : 311-577222-3

Drahý zákazník

Tato terénní čtyřkolka byla vyrobena za velmi přísného dohledu se zaměřením na její kvalitu. Záruka doručená dealerům se vztahuje na všechny vypsané díly. Pokud se budete řídit správným postupem pro údržbu, budete používat originální náhradní díly a normálně na čtyřkolce jezdit, jsme připraveni vám tyto části opravit nebo vyměnit.

Záruka se nevztahuje na:

1. Používání nedoporučeného motorového oleje.
2. Nesprávně provedenou údržbu a výměnu součástí čtyřkolky.
3. Používání jiných doplňků a náhradních dílů než jsou originální.
4. Nevhodný provoz čtyřkolky nebo neuposlechnutí postupů uvedených v této příručce.
5. Běžné opotřebení sedadel, svíček, žárovek, vodičů, filtrů, baterie, brzd, řemenu, řetězu, ozubených kol, pneumatik atd.

Obsah

Bezpečnostní pokyny.....	5
Kyslíčnick uhelnatý.....	5
Benzín.....	5
Motorový olej.....	5
Horké části čtyřkolky.....	6
Baterie.....	6
Brzdové obložení.....	6
Brzdová kapalina.....	6
Informace o vlastníkovi čtyřkolky.....	7
Kontrola čtyřkolky před jízdou.....	7
Technické parametry.....	8
Důležitá identifikační čísla.....	11
Výstražné štítky.....	11
Popis čtyřkolky.....	12
Provozní indikátory.....	12
Zapalování.....	12
Symboly a jejich funkce.....	12
Brzdové páky.....	13
Pedál zadní brzdy.....	14
Řadící páka.....	14
2WD / 4WD Páčka na přepínání náhonu kol.....	15
Ruční startér.....	17
Pneumatiky.....	17
Nádržka chladící směsi.....	18
Zámek řízení.....	19
Tachometr a informace na displeji.....	19

Funkce na displeji.....	20
Funkce tlačítek.....	22
Tlačítko přepínání funkcí.....	22
Nulovací tlačítko (RESET).....	22
NASTAVENÍ KRITICKÝCH OTÁČEK.....	22
NASTAVENÍ JEDNOTEK A OBVODU KOLA.....	23
Mechanický tachometr a displej.....	24
Plán údržby.....	25
Tabulka plánu údržby.....	26
Zapalovací svíčka.....	27
Vzduchový filtr.....	27
Karburačtor, seřízení otáček volnoběhu.....	28
Motorový olej.....	28
Výměna oleje.....	28
Výměna olejového filtru.....	29
Převodový olej.....	29
Výměna převodového oleje.....	29
Zámek sedadla.....	30
Pojistky a baterie.....	30
Základní bezpečnostní pravidla.....	31
Rychlý průjezd zatáčkou:.....	33
Jízda do kopce a z kopce:.....	33
Jízda po nerovném povrchu:.....	33
Tipy pro bezpečnou jízdu:.....	34

Bezpečnostní pokyny

Kysličník uhelnatý

Motor čtyřkolky by měl vždy běžet pouze na dobře větraném místě. Nikdy nespustíte motor v uzavřené místnosti. Pokud přeci jenom potřebujete nastartovat motor na uzavřeném místě, použijte větrání a odsávání.

UPOZORNĚNÍ:

Výfukové plyny obsahují jedovatý plyn, jehož vdechnutí může způsobit ztrátu vědomí.

Benzín

Benzín je výbušná látka s nízkou zápalnou teplotou. S benzínem manipulujte pouze na dobře větraném místě bez přístupu plamene nebo jisker.

UPOZORNĚNÍ:

Benzín je velmi hořlavý a za určitých podmínek může explodovat. Udržujte jej mimo dosah dětí.

Motorový olej

UPOZORNĚNÍ:

Ačkoli to není prokázáno, můžete po delším kontaktu s motorovým (nebo převodovým) olejem onemocnět rakovinou kůže. Po každém takovém potřísnění si omyjte ruce vodou a mýdlem. Vyjetý olej udržujte mimo dosah dětí.

Části motoru a výfukového systému jsou během a po běhu motoru velmi horké. Zůstanou horké i po uplynutí určité doby od vypnutí motoru. Pokud potřebujete v těchto místech provádět údržbu/opravu, vždy používejte vhodné rukavice a počkejte, dokud se motor nezchladí.

Horké části čtyřkolky

Baterie

UPOZORNĚNÍ:

- z baterie vyprchávací těkavé plyny; nepřibližujte se do blízkosti baterie s otevřeným plamenem.
- baterie obsahuje kyselinu sírovou (elektrolyt), která dokáže způsobit vážné popáleniny; dávejte si proto velký pozor na případné potřísnění očí a kůže. Případné potřísnění ihned opláchněte proudem čisté vody a případně vyhledejte péči lékaře.
- pokud elektrolyt omylem požijete, vypijte větší množství vody nebo mléka a poté polkněte doušek např. rostlinného oleje a navštivte lékaře.
- Udržujte elektrolyt mimo dosah dětí.

Brzdové obložení

Součásti brzdového systému nikdy nečistěte stlačeným vzduchem ani suchým kartáčem. Raději použijte vysavač, který zabrání víření prachu.

UPOZORNĚNÍ:

Vdechnutím prachu vzniklého opotřebením částí brzdového systému si můžete přivodit zdravotní problémy a rakovinu dýchacího systému.

Brzdová kapalina

UPOZORNĚNÍ:

Pokud brzdovou kapalinou potřísните nátěr, plast nebo pryžový díl, může dojít k jejich poškození. Při servisu brzdového systému proto takové části překryjte čistým kusem látky. Brzdovou kapalinu udržujte z dosahu dětí.

Informace o vlastníkovvi čtyřkolky

Jméno:

Datum zakoupení:

Typ čtyřkolky:

Číslo rámu:

Číslo klíčků:

Číslo klíčků

Identifikační číslo klíčků od čtyřkolky je vryto do ocelové destičky, která je součástí klíčků. Toto číslo si poznamenejte a uschovejte pro případ, že budete potřebovat klíčky nové.

Kontrola čtyřkolky před jízdou

Než se vydáte na jízdu, zkontrolujte:	
Palivo:	Zkontrolujte, že máte dostatečné množství paliva v nádrži.
Brzdy:	Zkontrolujte, že brzdy pracují správně.
Pneumatiky:	Zkontrolujte řádné nahuštění pneumatik. Zkontrolujte, zda nejsou pneumatiky fyzicky poškozeny.
Světla:	Zkontrolujte, že světla a blinkry svítí a pracují správně.
Zrcátka:	Zkontrolujte, zda jsou zpětná zrcátka čistá a správně nastavená.
Motorový olej:	Zkontrolujte hladinu motorového oleje.

Technické parametry

ITEM		400C.C				
Rozměry	Celková délka	2155mm	Naprawy	Přední	Víceprvkova	
	Celková šířka	1170mm		Zadní	Tuha kyvna	
	Celková vzška	1205mm	Pneu-specifikace	Přední	25x8-12	
	Royvor naprav	1300mm		Zadní	25x10-12	
	Rozchod	Přední 930mm Zadní 940mm		Přední	Kotoučové(Ø200mm)	
Hmotnosti	Pohotovostní hmotnost	Přední 170 kg Zadní 145 kg Celková 315 kg	Brzdový systém		Zadní Kotoučové(Ø220mm)	
	Počet míst/hmotnost	2/150kg	Vykony	Max. Rychlost	92km/h	
	Užitečné zatížení	Přední	205kg	převodovka	Přenos	Hřidelí
		Zadní	280kg		Řadicí paka	L,H,N,R
		Celková	485kg		Řazení spojka	manuálně Mokrā vicelamelová variator
Typ	S.O.H.C	převodovka	odstředivý			
Palivo	Benzin 95okt	Rozsah rychloměru	0~300km/h			
Takt/chlazení	4-taktní/vodou	Houkačka	93~112dB/A			
Valec	Vrtání	Ø86mm	Mazací systém		oběhový	
	Zdvih	69,4 mm	Motorový olej-specifikace		SAE 10W/40 SG/CC	
	Počet	jeden	Obsah motorového oleje	3.5L		
Motor	obsah	403,1CC	Převodový systém	Diferencial/zadní rozvodovka	Spec. SAE 90#	
				Mnozství	350c.c.	
	Kompresní poměr	9,2:1	Exhalace	Emisní limity		
				CO Meně nez 7.0 g/km		
				HC Meně nez 1.5 g/km		
	Max. vykon	14,9KW/6500rpm	Nox	B Méně nez 0.4g/km		
	Max. krouticí moment	25.5Nm/4000rpm		zapalování C.D.I. Kapacita nadrž paliva 18±0.3L		
Startovací systém	Electrica I/Recoil starter	Zapalovací svíčka		NGK CR7E		
Filtr vzduchu	Sponge	Akumulator		12V 18AH		
SVĚTLA	PŘEDNÍ SVĚTLA (HI/LO)	12V 55W×2 55W×2	BRZDOVA SVĚTLA		12V 21Wx1	
	ZADNÍ SVĚTLA	12V 5W×1	BLIKAČE		12V 10Wx4	

Tento seznam je pouze informační; skutečné hodnoty se mohou lišit podle skutečné čtyřkolky. Výrobce si vyhrazuje právo na změnu.

Technické parametry

ITEM		500C.C				
Rozměry	Celková délka	2155mm	Naprawy	Přední	Víceprvkova	
	Celková šířka	1170mm		Zadní	Tuha kyvna	
	Celková vzška	1205mm	Pneu-specifikace	Přední	25x8-12	
	Royvor naprav	1300mm		Zadní	25x10-12	
	Rozchod	Přední 930mm Zadní 940mm		Přední	Kotoučové(Ø200mm)	
Hmotnosti	Pohotovostní hmotnost	Přední 170 kg Zadní 145 kg Celková 315 kg	Brzdový systém		Zadní Kotoučové(Ø220mm)	
	Počet míst/hmotnost	2/150kg	Vykony	Max. rychlost	92km/h	
	Užitečné zatížení	Přední	205kg	převodovka	Přenos	Hřidelí
		Zadní	280kg		Řadicí paka	L,H,N,R
		Celková	485kg		Řazení spojka	manuálně Mokrā vicelamelová variator
Typ	S.O.H.C	převodovka	odstředivý			
Palivo	Benzin 95okt	Rozsah rychloměru	0~300km/h			
Takt/chlazení	4-taktní/vodou	Houkačka	93~112dB/A			
Valec	Vrtání	Ø92mm	Mazací systém		oběhový	
	Zdvih	75.6 mm	Motorový olej-specifikace		SAE 10W/40 SG/CC	
	Počet	jeden	Obsah motorového oleje	3.5L		
Motor	obsah	502.56CC	Převodový systém	Diferencial/zadní rozvodovka	Spec. SAE 90#	
				Mnozství	350c.c.	
	Kompresní poměr	9,9:1	Exhalace	Emisní limity		
				CO Meně nez 7.0 g/km		
				HC Meně nez 1.5 g/km		
	Max. vykon	15,0KW/6500rpm	Nox	B Méně nez 0.4g/km		
	Max. krouticí moment	26.6Nm/5000rpm		zapalování C.D.I. Kapacita nadrž paliva 18±0.3L		
Startovací systém	Electrica I/Recoil starter	Zapalovací svíčka		NGK CR7E		
Filtr vzduchu	Sponge	Akumulator		12V 18AH		
SVĚTLA	PŘEDNÍ SVĚTLA (HI/LO)	12V 55W×2 55W×2	BRZDOVA SVĚTLA		12V 21Wx1	
	ZADNÍ SVĚTLA	12V 5W×1	BLIKAČE		12V 10Wx4	

Tento seznam je pouze informační; skutečné hodnoty se mohou lišit podle skutečné čtyřkolky. Výrobce si vyhrazuje právo na změnu.

Technické parametry

ITEM		500C.C(IRS)				
Rozměry	Celková délka	2155mm	Naprawy	Přední	Víceprvkova	
	Celková šířka	1235mm		Zadní	Víceprvkova	
	Celková vzška	1250mm	Pneu-specifikace	Přední	26x8-14 25x8-12	
	Royvor naprav	1280mm		Zadní	26x10-14 25x10-12	
	Rozchod	Přední	930mm	Brzdový systém	Přední	Kotoučové(Ø200mm)
		Zadní	940mm		Zadní	Kotoučové(Ø180mm)
Hmotnosti	Pohotovostní hmotnost	Přední	180 kg	Vykony	Max. rychlost	92km/h
		Zadní	184 kg			
		Celková	364 kg			
Počet míst/hmotnost	2/150kg	převodovka	Přenos	Hřidelí		
Uzitečné zatížení	Přední		220kg	Řadicí paka	L,H,N,R	
	Zadní		313kg	Řazení	manuální	
	Celková		533kg	spojka	Mokrā vicelamelovā variātor odstředivy	
Typ	S.O.H.C	Rozsah rychloměru	převodovka	0~300km/h		
Palivo	Benzin 95okt		Houkačka	93~112dB/A		
Takt/chlazení	4-taktní/ vodou	Mazací systém	Obsah motorového oleje	3.86L		
Valec	Vrtání	Ø92mm	Převodový systém	Diferencial /zadní rozvodovka	Spec. SAE 90# Mnozstvi	
	Zdvih	75.6 mm	obsah	Emisní limity	CO Meně nez 7.0 g/km HC Meně nez 1.5 g/km Nox B Měně nez 0.4g/km	
	Počet	jeden				
Motor	obsah	502.56CC	Exhalace	Kapacita nadržte paliva	18±0.3L	
	Kompresní poměr	9.9:1			Zapalovací svíčka	NGK CR7E
	Max. výkon	15,0KW/ 6500rpm				Akumulator
	Max. krouticí moment	26.6Nm/ 5000rpm	PŘEDNÍ SVĚTLA (HI/LO)	12V 21Wx1		
	zapalování	C.D.I.		ZADNÍ SVĚTLA	12V 10Wx4	
	Startovací systém	Electrica I/Recoil starter	BLIKAČE			
Filtr vzduchu	Sponge					

Tento seznam je pouze informační; skutečné hodnoty se mohou lišit podle skutečné čtyřkolky. Výrobce si vyhrazuje právo na změnu.

Důležitá identifikační čísla

- Číslo podvozku
Číslo podvozky a motoru si poznamenejte a uschovejte; je umístěno v pravé přední části podvozku (1).
- Číslo motoru je umístěno na přední části motoru (2).
- Identifikační štítek výrobce je umístěn na pravé přední části podvozku (3).

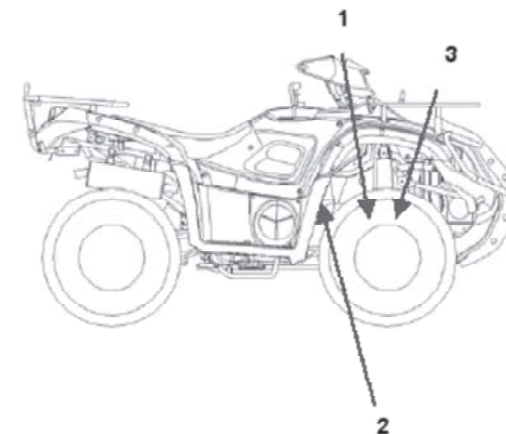

Výstražné štítky

- před jízdou si štítky důkladně pročtěte-obsahují důležité bezpečnostní informace.
- samolepky se štítky nestrhávejte. V případě opotřebení nebo poškození kontaktujte svého dealera a ten vám obstará náhradní sadu

Popis čtyřkolky

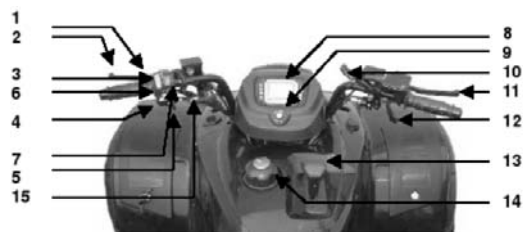

- | | |
|--|-----------------------------------|
| 1. Startér | 9. Zapalování |
| 2. Páka zadní brzdy | 10. Parkovací brzda |
| 3. Přepínač dálkových/tlumených světel | 11. Páka přední brzdy |
| 4. Klakson | 12. Plyn |
| 5. Sytič | 13. Řadící páka |
| 6. Přepínač indikátorů | 14. Palivová nádrž |
| 7. Varovná světla | 15. Páka přepínání náhonu 2x2/4x4 |
| 8. Tachometr a informační panel | |

Provozní indikátory

Zapalování

Pozice	Funkce	Vytažený klíček
	Poziční kontrolka	NE
ON	Všechny el. systémy v provozu	NE
OFF	Během parkování	ANO



Symbols a jejich funkce

Pozice	Název	Funkce
	Startér	Spuštění motoru
	Přepínač světel	Tlumená/dálková světla
	Výstražné světlo	Pravidelně bliká
	Blinkry	Znamení pro odbočení jízdy
	Klakson	Rozezní se při stlačení
	Sytič	Startování při nízkých teplotách



※ Čtyřkolka má bezpečnostní systém startování, při stratu je nutné použít brzdu

Omezovač zpátečky (over-ride)

1. Zařad'te rychlost "R" a podržte over-ride tlačítko (vypne omezovač rychlosti)
2. Pokud tlačítko uvolníte během couvání rychlostní limit na zpátečku se znovu obnoví.



tlačítko over-ride

Brzdové páky

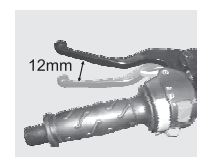

Páka zadní brzdy



Páka přední brzdy

Upozornění: před každou jízdou zkontrolujte, že při stlačení brzdových pák pocítíte obvyklý fyzický odpor. Dále zkontrolujte hladinu brzdové kapaliny v nádržce.

Upozornění: před každou jízdou zkontrolujte vůli brzdových pák; na jejich konci by měla činit přibližně 12 mm. Je-li vůle jiná, kontaktujte svého dealera.



Parkovací brzda



Hladina brzdové kapaliny

Upozornění: Anomálie brzdového systému, jako jsou např. netěsnosti nebo slabý brzdový výkon, by měl odstraňovat pouze autorizovaný dealer. Hladina brzdové kapaliny musí být nad ryskou MIN. Pokud její hladina klesá, sdělte to svému dealerovi. Vždy používejte brzdovou kapalinu DOT #4.

Pedál zadní brzdy



Stlačením pedálu zadní brzdy aktivujete zadní brzdy.
Stisknutím páky zadní brzdy můžete též aktivovat pedál zadní brzdy.

Řadící páka

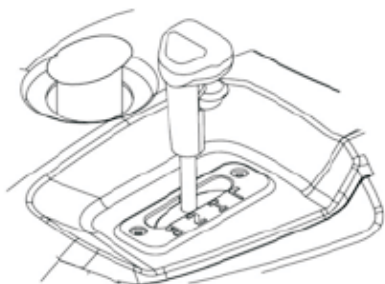

L: při vysokých otáčkách (rychlý stupeň)
H: při běžné jízdě (normální stupeň)
N: při parkování (neutrál)
R: zpátečka

Instrukce pro řazení:

1. Motor lze nastartovat pouze v neutrálu (N)
2. Stlačte brzdy a zařadte z pozice N do jedné z H, L nebo R (pozice L se používá pro drsný terén) Při řazení z pozice H do L musí čtyřkolka zcela stát.
3. Zpátečku zařadíte tak, že stlačíte brzdy a řadící páku přeřadíte z pozice N do R.

Upozornění: Řazení během jízdy čtyřkolky je nebezpečné a přísně zakázané.
Před řazením vždy počkejte, dokud čtyřkolka není zcela zastavená.
Při zpátečce nejezděte příliš rychle

6. Přepínání náhonu 2WD/4WD/LOCK

Páčku pro změnu náhonu použijte, pokud chcete změnit způsob, jakým motor pohání kola.

Můžete si zvolit náhon na 2 kola (2WD), na 4 kola (4WD) nebo režim LOCK.



Obrázek1



Obrázek2

2WD : náhon motoru je pouze na zadních kolech. Používá se při běžné jízdě.

4WD : náhon motoru je na předních i na zadních kolech s použitím diferenciálu.

Hnací ústrojí je vybaveno omezovačem smyků, takže je díky přednímu diferenciálu možné pohánět levé a pravé přední kolo různou rychlostí. Tím je docíleno mnohem vyšší tažné síly než při pohonu pouze 2 kol. Doporučujeme použít náhon na 4 kola při jízdě na mokřem a kluzkém povrchu.

LOCK: náhon je na všech 4 kolech bez použití diferenciálu. Všechna 4 kola mají plný tah – tento režim používejte, pokud podkluzuje 2 nebo více kol.

Přepínání náhonu provádějte následovně:

1. Čtyřkolku zcela zastavte.
2. Bez použití systému LOCK: Přeňte páčku do požadované polohy (viz obrázek 1).
3. Se systémem LOCK: (viz obrázek 2)

3.1 Náhon na 4 kola (4WD):

Stiskněte tlačítko a přeňte z režimu 2WD na 4WD. Na palubní desce se rozsvítí indikátor 4WD.



3.2 režim LOCK:

Při manipulaci s tlačítkem vždy dodržujte posloupnost 2WD→4WD→LOCK. Pokud používáte režim LOCK, stiskněte tlačítko do polohy 4WD a poté přepněte páčku do polohy LOCK.



Upozornění: V režimu 2WD nemá tlačítko LOCK žádnou funkci.

3.3 Uvolněte režim LOCK:

Při uvolňování režimu LOCK postupujte vždy podle následující posloupnosti LOCK → 4WD → 2WD.

POZOR:

Při jízdě nikdy nepřepínejte způsob pohonu kol čtyřkolky. Je to nesmírně nebezpečné, protože pouze s jednou rukou na řídicích můžete ztratit kontrolu nad vozidlem. Také může dojít k poškození mechanismu převodové skříně.

Před změnou pohonu kol čtyřkolky vždy úplně zastavte.

Přepínání náhonu kol:

1. Čtyřkolku úplně zastavte.
2. Přepněte páčku do požadované pozice.

UPOZORNĚNÍ:

Přepínání páčky náhonu během jízdy je velmi nebezpečné. Jezdec, který kvůli přepnutí náhonu pustí jednou rukou říditka může ztratit rovnováhu a spadnout ze čtyřkolky. Také může dojít k poškození mechanismu převodovky.

Ruční startér

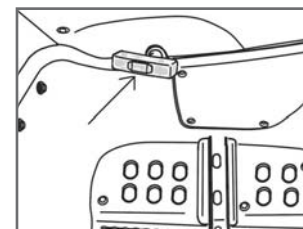

V případě, že motor nenastartuje pomocí elektrického startéru, je nutné k nastartování použít záložní ruční startér: Přeřaďte na neutrální (N) a uchopte držák startéru, který se nachází na krytu motorového dynama. Vytáhněte šňůru, dokud neucítíte odpor způsobený startérem. Poté za ni zatáhněte silou, dokud motor nenastartuje.

Po nastartování motoru vraťte šňůru startéru do své normální pozice.

POZNÁMKA:

Před tím, než začnete startovat motor ručním startérem, vypněte světla čtyřkolky.

Pneumatiky



UPOZORNĚNÍ: Čtyřkolka je vybavena bezdušovými plášti a ty by se nikdy neměly opravovat. Poškozené pneumatiky proto vyměňte.

UPOZORNĚNÍ: Výměnu pneumatik by měl provádět pouze autorizovaný dealer. Protože tlak v pneumatikách ovlivňuje jízdní vlastnosti čtyřkolky, musejí být správně nahuštěny. Vzorek pneumatik musí být alespoň 3mm hluboký. Pokud není, pneumatiky vyměňte.

Nádržka chladící směsi

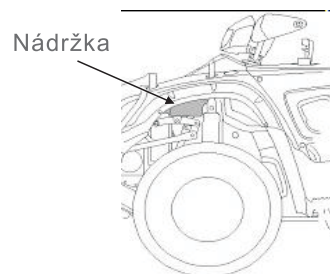

Pod předním levým blatníkem zkontrolujte hladinu chladící směsi

Pokud je hladina příliš nízká, přidejte chladící směs.

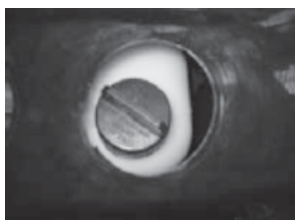

- Sejměte kryt přední nádržky a poté i plnicí víko.
- Po doplnění směsi víko i kryt znovu našroubujte

UPOZORNĚNÍ:

Hladina směsi v nádržce by neměla překročit horní rysku, protože v takovém případě může při vysokém zahřátí dojít k jejímu poškození.

Zámek řízení



Obecně se uzamykání řidítek používá k prevenci před zloději. Řídítka je třeba otočit na levou stranu a zároveň klíč stisknout a otočit také.

Tachometr a informace na displeji

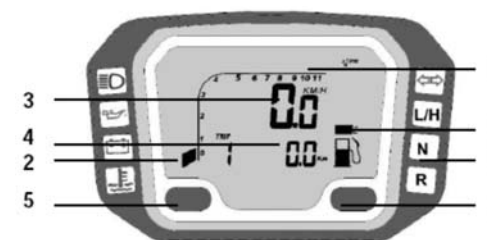

POPIS INFORMAČNÍHO PANELU

- | | |
|------------------------|--------------------------------|
| 1. Stupnice otáčkoměru | 5. Nulovací tlačítko |
| 2. Indikace otáčkoměru | 6. Přepínání funkcí |
| 3. Rychloměr | 7. Ukazatel paliva (volitelné) |
| 4. Ostatní funkce | 8. Světelné indikátory |

	čelní světlo / modrá		levý blinkr / zelená pravý blinkr / zelená
	indikátor motorového oleje	L / H	rychlostní stupeň / zelená
	indikátor výměny baterie	N	neutrál / zelená
	teplota chladící směsi / červená	R	zpátečka / zelená

1. Indikátor motorového oleje (červená): pokud se rozsvítí, zkontrolujte hladinu motorového oleje, jinak se obraťte na svého dealera.
2. Indikátor teploty (červená): pokud se rozsvítí když motor běží, je problém s chladícím systémem. Obraťte se na svého dealera.
3. Indikátor dobití baterie: pokud se rozsvítí když motor běží, je problém s dobíjením baterie. Obraťte se na svého dealera.
Po zapnutí zapalování proběhne diagnostika indikátoru motorového oleje, teploty a dobití baterie. Pokud neproběhne, může jít o závadu. Nechte si čtyřkolku prohlédnout dealerem.
4. Blinkry (zelená): při zapnutí během zatáčení budou indikátory blikat a uslyšíte i zvukový signál
5. Indikátor motorového oleje se rozsvítí, pokud je jeho hladina v motoru nízká. Doplňte prosím speciální TGB olej a indikátor zhasne. Nikdy nejezděte, pokud tento indikátor svítí.

Funkce na displeji

UKAZATEL RPM: grafický otáčkoměr

1. Otáčky motoru jsou graficky zobrazeny v sloupcovém diagramu.
2. Grafický otáčkoměr až do 11,000 ot/min..

RPM: Digitální otáčkoměr

1. RPM je zobrazený v druhém řádku obrazovky.
2. Digitální otáčkoměr ukazuje do 19,900 ot/min.
3. Signál otáčkoměru snímá buď z CDI nebo ze zapalovací cívky..

Shift Warning RPM (nastavení kritických otáček)

1. Funkce vám umožní nastavit RPM varování týkající se otáček.
2. Grafický otáčkoměr se rozsvítí při dosažení nastavené hodnoty.

MAX RPM: Maximální dosažené otáčky

1. MAX RPM je zobrazený v druhé řádce obrazovky.

2. Displej nejvyšších dosažených otáček od posledního vynulování.

SPD: Tachometr

1. Tachometr je na prvním řádku obrazovky.
2. Displej tachometru ukazuje do 300 km/h, nebo 187.5 MPH

MAX Ukazatel maximální dosažené rychlosti

1. MAX je zobrazena na první řádce obrazovky.
2. Ukazatel nejvyšší rychlosti dosažené od posledního vynulování.

AVG: Průměrná rychlost

1. AVG je zobrazený v druhé řádce.
2. Počítá průměrnou dosaženou rychlost od posledního vynulování.

TRIP 1 & 2: Trip Meter 1& 2 (denní ukazatel vzdálenosti)

1. TRIP funkce zaznamenává celkovou denní vzdálenost od posledního vynulování.
2. Ukazatel je na druhé řádce obrazovky.

ODO: Odometer (počítadlo ujetých kilometrů)

1. ODO zaznamenává celkovou ujetou vzdálenost.
2. ODO data jsou uložena v paměti i při vypnutém zapalování.

RT: Riding Timer (čas jízdy)

1. Počítá celkový operační čas od poslední vynulování.
2. Počítání začíná automaticky pohybem stroje.

TT: Total Riding Timer (celkový čas jízdy)

1. Počítá celkový čas jízdy.
2. Počítání automaticky začíná pohybem kol.
3. TT data jsou uloženy v paměti i pokud je zapalování vypnuté.

12/24 hour Clock (ukazatel času)

- zobrazuje 12- nebo 24- hodinový cyklus.

Fuel Meter (ukazatel paliva -jen pro některé modely)

1. Ukazatel paliva 7 dílků.
2. Poslední dílek signalizuje nízkou hladinu paliva.

Funkce tlačítek

Tlačítko přepínání funkcí

1. Při vypnutém motoru stisknete tlačítko MODE pro přepínání všech funkcí.



2. Je-li motor v chodu, tlačítkem MODE přepínáte pouze určité funkce.

Nulovací tlačítko (RESET)

1. Stlačením tlačítka MODE zvolte požadovanou obrazovku, pak stlačte nulovací tlačítko na 2 sekundy TRIP 2, MAX, a MAX RPM data z uložených hodnot se jednotlivě vynulují.
2. Údaje Trip 1, AVG & RT se vynulují zároveň v okamžiku, kdy je jedna z těchto funkcí vynulována.
3. ODO, hodiny a TT data nemohou být vynulovány.



NASTAVENÍ KRITICKÝCH OTÁČEK

1. Tlačítkem MODE zvolte zobrazení RPM; přidejte plyn pro zobrazení RPM limitu nastavených kritických otáček.
2. Stiskem nulovacího tlačítka potvrdíte nastavení kritických otáček RPM.
3. Grafický otáčkoměr se rozbliká při dosažení nastavených otáček.

4. Opětovným provedením kroku 1 a 2 můžete nastavit kritické otáčky na požadovanou hodnotu

NASTAVENÍ JEDNOTEK A OBVODU KOLA

1. Jde o nastavení kritických otáček, obvod kola a jednotky. Tyto hodnoty musí být nastaveny postupně. Počítač se automaticky vrátí k hlavnímu zobrazení, jestliže po dobu 75 sekund nedojde ke stlačení žádného tlačítka.
2. Současným stiskem tlačítek MODE a RESET se dostanete do režimu nastavení obrazovky. V nastavení obrazovky stiskem nulovacího tlačítka změňte nastavovanou hodnotu. Stiskem tlačítka MODE potvrdíte hodnotu nastavení. Stiskem tlačítka MODE na 2 sekundy v jakékoli obrazovce přepnete obrazovku do hlavního zobrazení.
3. Přepíná 12-ti nebo 24 hodinový režim a AM/PM (dopoledne/odpoledne) v případě, že vyberete 12-ti hodinový režim (12H).
4. Stlačením nulovacího tlačítka přeměňuje 12/24H, stiskem tlačítka MODE dokončíte nastavení.
5. Stiskem tlačítka RESET zvýšíte nastavenou hodnotu o jednu. Stiskem tlačítka MODE potvrdíte nastavenou hodnotu.
6. Stiskem tlačítka MODE přepnete režim nastavení kritických otáček po nastavení hodin.
7. Na obrazovce se zobrazí „RPM rXXX00“ Stiskem tlačítka RESET zvýšíte hodnotu o jednu, stiskem tlačítka MODE potvrdíte nastavení a přejdete na další nastavení.
8. Stiskněte tlačítko MODE pro nastavení kritických otáček motoru. Po dokončení se posune na varovné nastavení otáček.
9. Zobrazení "SPC X.X RPM", implicitní hodnota je 1.0; umožněny jsou 4 volby: 1.0, 2.0, 3.0 a 0.5. To znamenají počet otáček motoru za signál. Například hodnota 2.0 znamená 2 otočení motoru na jeden signál.
10. Stiskem tlačítka RESET volíte některou ze 4 hodnot. Stiskem tlačítka MODE potvrdíte nastavení a přejdete do režimu nastavení obvodu kola.

11. V displeji "cXXXX", "c" značí "Obvod", následující pozice slouží pro nastavení hodnoty obvodu kola.
12. Stiskem tlačítka RESET postoupíte o krok dále. Stiskem tlačítka MODE na 2 sekundy potvrdíte nastavení.



Mechanický tachometr a displej



1. Tachometr
2. Ukazatel paliva v nádrži
3. Ukazatel ujeté vzdálenosti
4. Indikátor dálkového světla (modrá): při zapnutém dálkovém světle se rozsvítí
5. Indikátor množství motorového oleje (červená): pokud se tato kontrolka rozsvítí, zkontrolujte množství motorového oleje.
6. Kontrolka teploty (červená): Pokud kontrolka svítí za chodu motoru signalizuje problém systému chlazení.
7. Kontrolky dobíjení: pokud kontrolka svítí za chodu motoru, signalizuje

to problém s dobíjením.

- ✘ Po zapnutí klíčku zapalování proběhne automaticky diagnostika systémů množství motorového oleje, teploty motoru a dobíjení. Pokud tento proces neproběhne, kontaktujte Vašeho dealera, aby provedení kontroly.

8. Kontrolka blinkrů (zelená): znamená změny směru jízdy, světla blikají a zapne se hlasová signalizací

UPOZORNĚNÍ:

1. Kontrolka motorového oleje se rozsvítí při nízkém stavu oleje. Zkontrolujte a případně dolijte motorovým olejem dle specifikace. Při nedostatku oleje v motoru může dojít k jeho zničení. Pokud kontrolka svítí, v žádném případě nevyjíždějte.
2. Ke poškození motoru může dojít také, pokud necháte motor v chodu při rozsvícení kontrolky teploty chladicí kapaliny.

Plán údržby

- Plán údržby je sestaven podle ujetých kilometrů a doby provozu čtyřkolky. Úkony se provádí podle toho, k čemu dojde dříve.
- Provádění pravidelných kontrol v odborných servisech udrží vaši čtyřkolku v optimální kondici
- Na vozidle je nutné provádět pravidelnou údržbu podle tabulky uvedené níže.

Tabulka plánu údržby

INTERVAL ÚKON	MĚSÍC	1	3	6	12
	Km	PRVNICH 200	KAŽDÝCH 1000km	KAŽDÝCH 2000km	KAŽDÝCH 4000km
	MLES	PRVNICH120	Kazdych600	Kazdych1200	Kazdych2400
Dotažení šroubů a matek výfukového potrubí		D	D	D	D
Ventilová vůle		K	-	K	K
Vzduchový filtr		-	C	C	V
Volnoběžné otáčky motoru		K	K	K	K
Zapalovací svíčky		-	-	K	K
		Výměna každých6000km(4000MIL)			
Motorový olej		V	-	V	V
Olejový filtr		V	-	V	V
Olej přečnho diferenciálu		R	-	R	R
		Výměna každých6000km(4000MIL) nebo 6 měsíců			
Převodový olej		R	-	R	R
		Výměna každých6000km(4000MIL) nebo 6 měsíců			
C.V.T řemen		-	-	K	K
Palivové hadičky		-	K	K	K
		Výměna každé 4 roky			
Lanko plynu		K	K	K	K
Brzdy		K	K	K	K
Brzdové obložení		-	-	K	K
		Výměna každé 4 roky			
Brzdová kapalina		-	K	K	K
		Výměna každé 2 roky			
Pneumatiky		-	K	K	K
Tlumiče		-	-	K	K
Systém řízení		K	K	K	K
Šrouby a matky rámi		D	D	D	D
Kompletní promazání		-	M	M	M

M: promazat, C: vyčistit, V: výměna, D: dotáhnout, K: kontrola seřízení
Čtyřkolku servisujte pouze u autorizovaného dealera.

Poznámky:

1. Pokud se čtyřkolku jezdíte v prašném nebo znečištěném prostředí, čistěte a vyměňujte filtr vzduchu častěji.
2. Pokud má čtyřkolka již hodně najeto a nebo s ní jezdíte při vysokých rychlostech, provádějte údržbu častěji.
3. Preventivní prohlídky:
 - a) zapalování-kontrolujte pokud dochází k vynechávání zapalování nebo přehřívání.
 - b) nánosy uhlíku-kontrolujte je-li výkon nižší než obvykle, případně odstraňte nánosy z hlavy válce, pístu a výfukového systému

Zapalovací svíčka

Doporučená svíčka: CR7E. Vymontujte víko svíčky, očistěte nečistotu okolo otvoru pro svíčku. Vyjměte svíčku a změřte mezeru podle obrázku vpravo.

Tato mezera by měla být 0.7-0.8 mm.

Pokud naměříte jinou hodnotu, opatrně zemníci elektrodu přihněte. Uchopte podložku zapalovací svíčky a pomalu ji zašroubujte na své místo. Poté ji ještě klíčem dotáhněte o půl otočky.

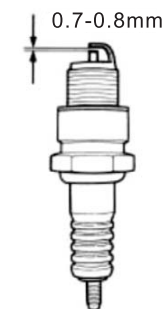

Vzduchový filtr

Sejměte sedadlo.

Uvolněte 4 háky krytu vzduchového filtru a demontujte kryt.

Uvolněte šroub držáku a demontujte těleso filtru. Vyčistěte (vyperte) filtr v nehořlavém rozpouštědle a důkladně vyždímejte.

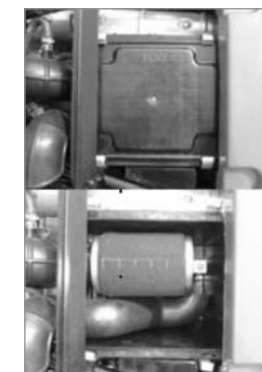

Karburátor, seřízení otáček volnoběhu

Zatáhněte parkovací brzdu.

Zařadte neutrál.

Zahřejte motor.

Spojte otáčkoměr (drát otáčkoměru je připojený k vysokonapěťovému kabelu).

Regulačním šroubem škrticí klapky nastavte požadované otáčky volnoběhu.

Doporučené otáčky volnoběhu:

ATV400:1700 ± 100 otáčky.

ATV500:1500 ± 100 otáčky.



Motorový olej

Vypněte motor, zaparkujte ATV v na rovném povrchu a zajistěte parkovací brzdu.

Zkontrolujte hladinu motorového oleje.

Při kontrole našroubujte měрку do motoru.

Pokud je hladina oleje nízká, doplňte doporučeným olejem až po horní rysku.



Výměna oleje

Umístěte sběrnou nádobu pod čtyřkolku a odstraňte vypouštěcí zátku oleje.

Po vypuštění, se ujistěte že je na vypouštěcím šroubu podložka.

Instalujte vypouštěcí zátku oleje a pečlivě utáhněte.



Výměna olejového filtru

Vypusťte motorový olej. Nainstalujte motorový olej a dostatečně jej utáhněte. Dolijte motorový olej (třída SAE 10W- 40)

Množství oleje: 3500 ml při výměně.

Instalujte měрку, nastartujte motor a nechte jej běžet po dobu několika minut.

Vypněte motor a znovu zkontrolujte stav oleje.

Kontrolujte, zda z motoru neuniká olej.



Převodový olej

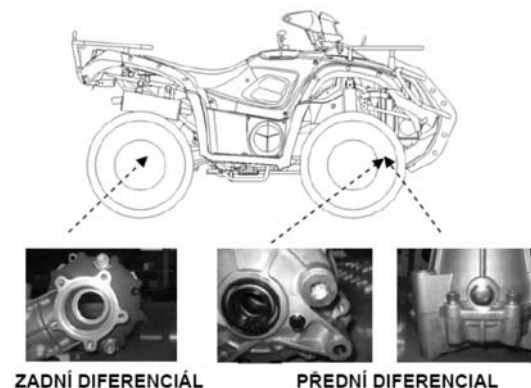

Výměna převodového oleje

Odstraňte zátku.

Odšroubujte vypustní šroub a vypusťte olej.

Zašroubujte vypouštěcí šroub a pečlivě dotáhněte.

Zkontrolujte, že je na vypustním šroubu těsnící podložka.

Nalijte olej v předepsaném množství

Předepsané množství: 300~350 ml. při výměně

Zkontrolujte, že těsnicí podložka šroubu není poškozená. Výpustní šroub dostatečně utáhněte.

Nastartujte motor a 2-3 minuty ho nechejte běžet.

Vypněte motor a zkontrolujte stav oleje.

Zkontrolujte že olej nikde neuniká

Zámek sedadla



Sejmutí sedla: Po odemknutí zámku a jeho stlačení odklopte zadní část sedla.

Montáž sedla: Vložte sedlo do předního vodítka a zadní část zamáčkněte. Při montáži sedla pozor na poškození kabelů el. Instalace..

Pojistky a baterie



Chcete-li získat přístup baterii nebo vyměnit pojistky, musíte sejmut sedlo. Pod sedadlem najdete pojistku (viz obrázek). Náhradní pojistka je též přiložena. Pozor na poškození kabelů el. Instalace.



Upozornění: Používejte jen pojistku správné hodnoty. Pokud dojde k přehoření pojistky opakovaně, kontaktujte svého dealera.

Upozornění: Baterie obsahuje nebezpečnou kyselinu sírovou. Veškeré kontroly by měl provádět odborník . Pokud budete mít problémy s baterií, poraďte se s dealerem.

Baterie je uložena pod sedadlem, je uzavřená. Doporučujeme pravidelně kontrolovat její stav a nabití, nejlépe u svého prodejce. Vyjmutí baterie: nejdříve uvolněte šrouby, které jí svírají a vyjměte ji.

Jestliže baterie potřebuje dobít, použijte nabíječku pouze na „gelové“ baterie. Nabíjejte proudem 1,4A po dobu 5-10 hodin v normálním stavu a to při maximálním nabíjecím napětí 14,2V.

Maximální nabíjecí poměr: proudem 9A po dobu 1 hodiny.

Nabíječka na „gelové“ baterie (tzv. pulsní), není shodná s nabíječkou na „elektrolytové“ baterie.

Použitím nesprávného typu nabíječky může dojít ke zničení baterie!

Obrácení baterie ovlivňuje její funkci. To může poškodit vaše ATV, baterii nebo dobíjecí systém.

Když připojujete baterii, prosím spojte **červený** drát se znakem (+) a **černý** se znakem (-). Jako první se vždy připojujete **červený** (+) a až potom **černý** (-). Odpojujte katodu z baterie, když dlouho nejezdíte.

Základní bezpečnostní pravidla

1. Před jízdou si pečlivě prostudujte následující instrukce.
2. Používejte schválené ochranné přilby, boty, ochranné brýle, rukavice a ochranný oděv.
3. Před jízdou zkontrolujte, že máte odjištěnu parkovací brzdu. Předjedete tím možnému zranění nebo poškození Vašeho stroje.
4. Po nastartování motoru, postupně otevřete škrticí klapku. Zkontrolujte, že je možné klapku hladce otevřít a zavřít ve všech pracovních polohách.
5. Za mokra může být účinnost brzd snížena. Před jízdou vždy zkontrolujte funkci brzd.
6. Pokud musíte jet v deštivém počasí nebo na kluzkém povrchu, pamatujte si, že adheze kol je snížena. Za těchto podmínek se vyhněte náhlému brzdění, které by mohlo mít za následek smyk.
7. Při převzetí vozidla se seznamte se základními informacemi o ovládání vozidla jako je jízda vpřed, otáčení a zastavení. Důkladně se seznamte s Vaším novým vozidlem.

8. Nastartujte motor a nechte běžet na volnoběh několik minut. Uvolněte parkovací brzdu a otevřete škrtecí klapku, držte hlavu přímo vpřed, uvolněte ramena a napřimte záda, nohy dejte na stupačky a oběma rukama držte řídítka.
9. **ZÁKLADNÍ POKYNY PRO JÍZDU VE VELKÉ RYCHLOSTI , JÍZDU PO HRUBÉM POVRCHU A JÍZDU Z KOPCE.**
 - 9.1 Velká rychlost a zatáčení: Kvůli odstředivé a setrvačné síle, může dojít bez změny těžiště k prokluzování kol až převrácení stroje. Změna těžiště redukuje šanci na prokluzování kol a případné převrácení. Schopnost měnit polohu těžiště: při zatáčení doleva zpomalte a nakloňte tělo doleva, čímž posunete těžiště vlevo; při zatáčení doprava, zpomalte a nakloňte tělo vpravo čímž posunete těžiště vpravo.
 - 9.2 Hrubý povrch cesty: Pro jízdu v terénu je vhodné si stoupnout do stupaček. Postojem ve stupačkách snížíte přenos chvění do těla. Mírným nakloněním těla vpřed vytvoříte rovnováhu mezi předním a zadním kolem.
 - 9.3 Jízda do kopce a z kopce: Jízdní do kopce: Pohybem těla vpřed předejdete převrácení vozidla vzad. Jízda z kopce: Při jízdě z kopce přeneste těžiště na zadní nápravu, vzad.
10. Vypněte motor a zaparkujte stroj na rovině. Při odstavení stroje zajistěte parkovací brzdu. (Pro zabránění vybití akumulátoru vypněte zapalování.)
11. Vypínač motoru: slouží k nouzovému zastavení motoru. Kdykoli potřebujete naléhavě v případě nebezpečí vypnout motor použijte vypínač motoru.
12. Po vypnutí motoru se nedotýkejte výfukového potrubí. Hrozí nebezpečí popálení.

Rychlý průjezd zatáčkou:

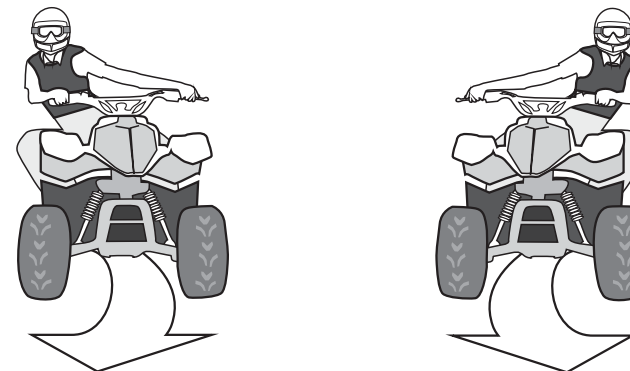

Jízda do kopce a z kopce:

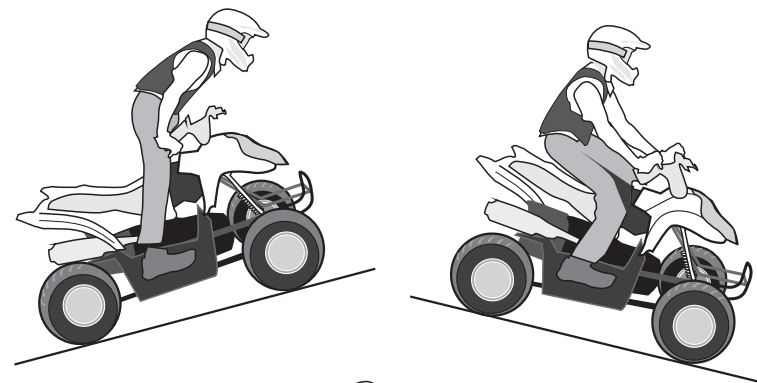

Jízda po nerovném povrchu:

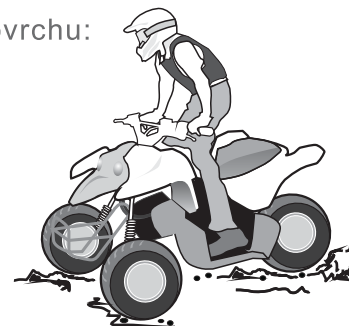

VÁŽENÝ MAJITELI ČTYŘKOLKY:

- Dodržujte pokyny pro údržbu a použití Vaší čtyřkolky doporučené v této příručce.
- Dbejte bezpečnostních pokynů.
- Jezděte bezpečně.
- Neschválené úpravy provedené na čtyřkolce mohou vést k odebrání technického průkazu.
- Jakékoli plánované změny konzultujte u svého dealera.
- Na poškození způsobené použitím neoriginálních dílů se záruka nevztahuje.
- Nedodržení pokynů uvedených v této příručce může mít za následek ztrátu záruky.
- Používejte pouze originální příslušenství a doplňky.
- Výrobce si ponechá právo na změny bez dřívějšího oznámení.

Tipy pro bezpečnou jízdu:

- Před jakoukoli jízdou se ujistěte že je čtyřkolka v řádném technickém stavu.
- Vždy používejte schválenou přilbu. Přilba je nejlepší ochrana proti těžkému poranění hlavy.
- Používejte ochranné brýle a chránič obličeje. Používejte, rukavice, boty a bundu s dlouhým rukávem.
- Buďte viděni! Noste jasně barevné šatstvo.
- Nikdy před jízdou na čtyřkolce nepijte alkohol nebo neberte drogy.
- Při odbočování používejte blinkry.
- Vnímejte ostatní účastníky silničního provozu.
- Používej zpětná zrcátka.
- Dodržujte bezpečnou vzdálenost od ostatních vozidel.
- Dodržujte pravidla silničního provozu.
- Nespěchejte-40% těžce zraněných řidičů chvátało.